

ИНТЕРСКОЛ

EAC



**Набор инструментов
Серии: МультиМАКС**

модуль перфоратор

модель: ПА-14

инструкция пользователя

ОБЩИЕ ПРЕДУПРЕЖДЕНИЕ ПО БЕЗОПАСНОСТИ



ОСТОРОЖНО! Ознакомьтесь со всеми предупреждениями по безопасности, указаниями, иллюстрациями и техническими характеристиками, предоставленными вместе с данной электрической ручной машиной. Сохраните все предупреждения и инструкции для справки.

Термин «электрическая ручная машина» в этих предупреждениях относится к вашей работающей от сети электрической ручной машине или к аккумуляторной (беспроводной) электрической ручной машине.

1) Безопасность рабочего места:

- a) содержите рабочее место в чистоте и с хорошей освещенностью;
- b) не пользуйтесь электрической ручной машиной во взрывоопасной среде, например вблизи легко воспламеняющихся жидкостей, там, где в атмосфере присутствуют пары таких жидкостей, взрывоопасные газы или пыль;

c) не подпускайте детей и посторонних лиц к местам работы с электрической ручной машиной.

2) Электробезопасность:

- a) не подвергайте электрические ручные машины воздействию дождя или сырости.

3) Личная безопасность:

a) будьте внимательны, следите за своими действиями и руководствуйтесь здравым смыслом при работе с электрической ручной машиной. Не пользуйтесь электрической ручной машиной, если вы устали или находитесь под воздействием наркотиков, алкоголя или лекарства;

b) пользуйтесь средствами индивидуальной защиты. Обязательно носите средства защиты органов зрения;

c) принимайте предупредительные меры на случай непреднамеренного пуска. Перед подсоединением к источнику питания и (или) блоку аккумуляторов, при поднятии машины или ее переносе выключатель должен находиться в выключенном положении;

d) перед включением электрической ручной машины удалите любой ключ, используемый для регулировки;

e) избегайте потягиваний для разминки в процессе работы, в любое время сохраняйте равновесие и устойчивое положение тела;

f) носите соответствующую одежду. Не носите свободно сидящую одежду или украшения. Держите волосы и одежду подальше от движущихся частей машины;

g) при наличии средств для присоединения пылеотсоса или пылесборников правильно присоединяйте и используйте эти средства;

h) не допускайте излишней самоуверенности, возникающей при частом пользовании ручными машинами. Самоуверенность вызывает небрежное отношение к соблюдению принципов безопасности и даже их игнорирование.

4) Применение электрической ручной машины и уход за ней:

a) не прилагайте излишних усилий к электрической ручной машине. Пользуйтесь электрической ручной машиной, подходящей для данной работы;

b) не пользуйтесь электрической ручной машиной, если выключатель не включает и не выключает её;

c) перед любыми регулировками, сменой принадлежностей или укладкой электрической ручной машины для хранения обязательно отсоединяйте вилку от источника питания и (или) вынимайте блок аккумуляторов;

d) храните электрическую ручную машину в недоступном для детей месте и не допускайте использования электрической ручной машины лицами, не имеющими опыта работы с этой электрической ручной машиной или не ознакомленными с данными инструкциями;

e) ухаживайте за электрическими ручными машинами и принадлежностями к ним. Проверяйте машины на предмет не соосности или заедания движущихся частей, поломки деталей и иных неисправностей, которые могут влиять на работу электрической ручной машины. В случае выявления поломок и (или) повреждений не используйте электрическую ручную машину до тех пор, пока она не будет отремонтирована;

f) содержите режущий инструмент заточенным и чистым;

g) применяйте электрическую ручную машину, принадлежности, рабочий инструмент и т. п. в соответствии с данной инструкцией – с учетом условий и вида выполняемой работы;

h) содержите рукоятки и поверхности захвата в чистоте, не допуская наличия на них масла или смазки.

5) Применение аккумуляторной машины и уход за ней:

- a) проводят повторную зарядку только зарядным устройством, рекомендованным изготовителем;

b) используйте аккумуляторные машины только со специально предназначенными для них аккумуляторными батареями;

c) когда аккумуляторная батарея не используется, держите её на удалении от металлических предметов, таких как скрепки, монеты, ключи, гвозди, винты или иные мелкие металлические предметы, которые могут замкнуть клеммы друг на друга;

d) при небрежном обращении из аккумулятора может вытекать жидкость: избегайте прикосновения. При случайном прикосновении промывайте водой. При попадании жидкости в глаза обратитесь за медицинской помощью;

e) не пользуйтесь повреждённой или изменённой аккумуляторной батареей или аккумуляторной машиной;

f) не подвергайте аккумуляторную батарею или аккумуляторную машину воздействию огня или чрезмерно высокой температуры.

6) Обслуживание:

a) доверяйте обслуживанию и ремонт своей электрической ручной машины только квалифицированному ремонтному персоналу, причем в ходе обслуживания и ремонта должны применяться исключительно оригинальные запасные части;

b) ни в коем случае не ремонтируйте повреждённые аккумуляторные батареи.

СВЕДЕНИЯ О СООТВЕТСТВИИ ПРОДУКЦИИ

Модули для ручного электроинструмента серии МУЛЬТИМАКС марки «ИНТЕРСКОЛ»
соответствуют требованиям технических регламентов

Изготовитель:

ООО «ИНТЕРСКОЛ»

Адрес: 423601, Россия, Республика Татарстан, район Елабужский, ОЭЗ Алабуга тер., улица Ш-2.

Сделано

Тел. горячей линии 8-800-333-03-30 www.interskol.ru

ИНСТРУКЦИЯ ПОЛЬЗОВАТЕЛЯ

1. ОБЩИЕ СВЕДЕНИЯ

1.1. Модули ручной серии МультиМАКС собираются на платформе, которой служит единый электропривод (далее по тексту – “машины”) предназначены для сверления отверстий в различных конструкционных материалах (в том числе: металле, дереве, пластмассе), а также возможны также следующие операции - пиление лобзиком, дисковой, цепной и сабельной пилами, абразивная обработка и резка дельта шлифовальной и угловой машинами, уборка в садовых и приусадебных участках с помощью воздуходувки, триммера и минимойки, монтажные работы в гараже и в личном подворье с помощью гайковёрта и шуруповёрта. Область расширена наличием в наборе также компрессора и реноватора.



ВНИМАНИЕ! Машины имеют автономный источник питания - аккумуляторную батарею, срок службы и безопасность эксплуатации которой зависят от строгого соблюдения условий эксплуатации, установленных данной инструкцией.

1.2. Машины могут эксплуатироваться при температуре окружающей среды от 0°C до +40°C, относительной влажности воздуха не более 80% и отсутствии прямого воздействия атмосферных осадков и чрезмерной запылённости воздуха.

1.3. Настоящее руководство содержит сведения и требования, необходимые и достаточные для надёжной, эффективной и безопасной эксплуатации машин.

1.4. В связи с постоянной деятельностью по совершенствованию машин изготовитель оставляет за собой право вносить в их конструкцию незначительные изменения, не отражённые в настоящей инструкции и не влияющие на эффективную и безопасную работу машин.

2. ЭЛЕКТРОПРИВОД УНИВЕРСАЛЬНЫЙ

2.1. Устройство электропривода машины

Привод состоит из пластмассового корпуса, в которой расположен бесщеточный электродвигатель. Нижняя часть корпуса переходит в рукоятку, в которой установлен выключатель и переключатель изменения направления вращения. В нижней части рукоятки имеет разъём для присоединения аккумуляторной батареи.

Батарея фиксируется на корпусе электропривода с помощью клавиши фиксатора. Работа выключателя, двигателя и батареи осуществляется через специальный электронный блок которая обеспечивает плавный пуск.

В передней части корпуса размещена система крепления различных насадок, для ее соединения с валом двигателя, направляющий паз, посадочный диаметр. Насадка фиксируется на корпусе электропривода замком крепления. В нижней части корпуса расположен дисплей с двумя индикаторами и кнопкой управления.

Индикатор оборотов вала привода и кнопка установки оборотов инструмента

Следующий индикатор информирует о состоянии емкости АКБ. В зависимости от условий эксплуатации и окружающей среды температуры, индикация может незначительно отличаться от фактической емкости. Машина имеет функцию автоматическо защиты при перегрузке машины и критическом разряде батареи.

2.2. Соединение с приводом:

Поверните кнопку разблокировки крепления до символа разблокировки (поз. 1). Совместите направляющую машины (инструмента) с установочной направляющей и прижмите крепление параллельно нижней части блока питания до упора (поз. 2). Поверните кнопку разблокировки крепления в направлении блокировки (поз. 3).

Снятие привода: Поверните кнопку разблокировки крепления до символа разблокировки (поз. 1). Извлеките машину (инструмент) перемещая параллельно валу его привода.

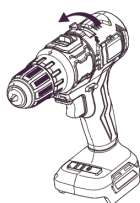
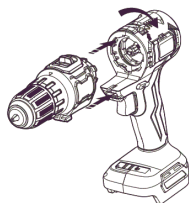
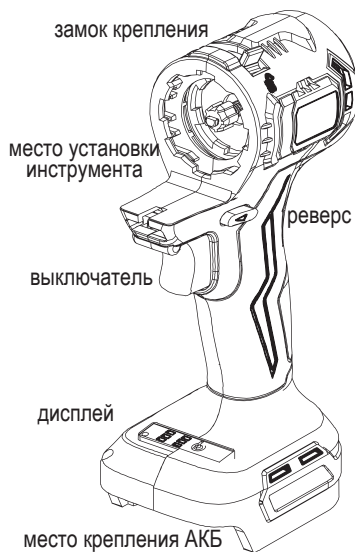



ВНИМАНИЕ! Перед выполнением каких-либо работ с инструментом убедитесь, что машина выключена, а батарейный блок извлечен.

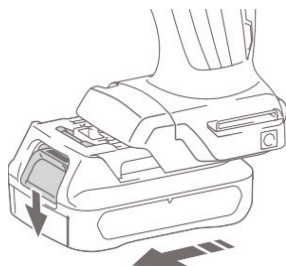

2.3. Соединение с аккумуляторной батареей.

Чтобы извлечь батарейный блок, одновременно нажимая кнопку на передней панели блока АКБ, извлеките его из инструмента. Чтобы установить батарейный картридж, совместите язычок на батарейном картридже с пазом в корпусе и вставьте его на место. Вставьте его до упора, пока он не зафиксируется на месте с легким щелчком. Если вы видите красный индикатор на верхней стороне кнопки, значит, она заблокирована не полностью.

Технические параметры электропривода

Модель	ММ-18В
Напряжение питания	D.C. 18В - 21В макс
Обороты холостого хода	0 - 13000 /мин
	0 - 20000 /мин
	0 - 24000 /мин
Масса, нетто	0,56 кг

модуль ПЕРФОРАТОР

Перфоратор предназначен для бурения и сверления отверстий в различных конструкционных материалах. Возможно использования машины для пробивания штроб и борозд в бетоне, камне, кирпиче, заворачивания/отворачивания винтов и шурупов.

Для выполнения этих операций требуется специальный рабочий инструмент.

Перед началом работы убедитесь, что бур или зубило надежно закреплен в патроне. Всегда будьте уверены, что у вас есть твердая опора. При использовании инструмента на возвышенностях убедитесь, что внизу никого нет. Крепко держите инструмент обеими руками. Перед передачей инструмента другому лицу всегда убедитесь, что инструмент выключен, а батарея и зубило извлечены.

Для сверления в бетоне, каменной кладке и т.д. поверните ручку изменения режима работы в положение (1) Для сверления в древесине, металле или пластмассе поверните ручку переключения режима работы в положение(2).

Модель	ПА-14
Скорость холостого хода	0-2000 /мин
Энергия удара	1,7 дж
Система крепления	SDS+
Диаметр сверления	14 мм
Масса, нетто	0,70 кг

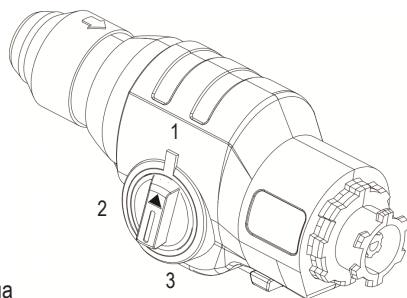
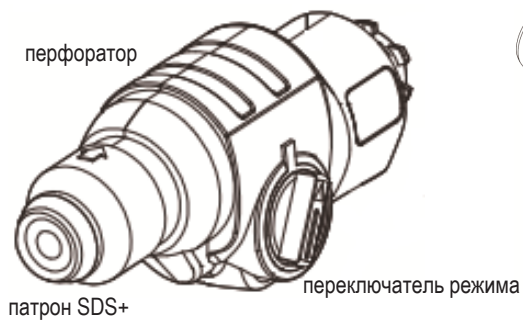

1. Вращение с ударом
2. Ручка переключения режима
3. Вращение без удара

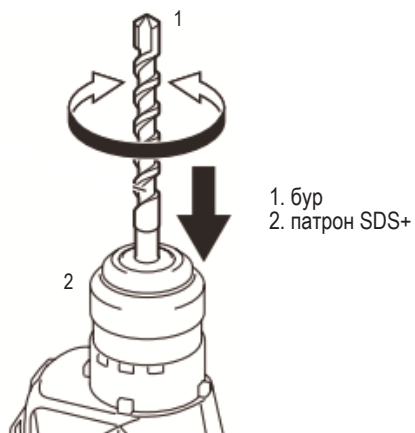

ООО «ИНТЕРСКОЛ»
423601, Россия, Республика Татарстан, район Елабужский, ОЭЗ Алабуга тер., улица Ш-2

755.0.3.21.0.0
В: 22082024